

Technologie für dentale Perfektion – inspiriert von der Natur
Technology for dental perfection – inspired by nature

Instrumententrays Instrument trays	86-88
Reinigungslösungen Cleaning agents	89
Spezialreinigungsbürsten Special cleaning brushes	90
Schutzbrillen Protection glasses	91-93
Studienmodell Study Model	94
Pflegemittel Care products	95

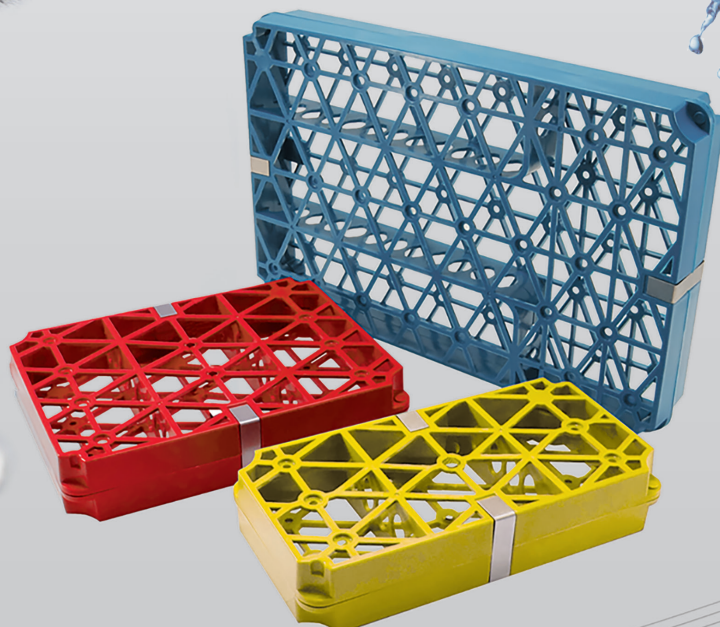

Instrumententrays | Instrument Trays

KKD® SteWaFix 2.0 triColor A+ Multifunktionstrays | multifunctional trays

Für die maschinelle Aufbereitung ... sicher und gründlich!

- schützt fragile Instrumente vor Beschädigungen
- aus Ultem (PEI) Spezialkunststoff
- für Thermodesinfektor und Autoklav
- auch für starkalkalische Lösungen geeignet
- minimalster Spülschatten durch bewussten Verzicht auf Silikonleisten im Tray
- Klammern statt herkömmlicher Gelenkscharniere für eine einfachere Reinigung des Trays

Instrument Trays for mechanical treatment ... safe and efficient!

- protects the delicate working tips of the instruments against damaging
- made of Ultem (PEI)
- for thermodesinfector and autoclave
- also suited for strong alkaline solutions
- without silicone rails therefore almost no area left unwashed
- clamps instead of hinges for easy cleaning



[http://kkd-online.de/
KKD-SteWaFix.mp4](http://kkd-online.de/KKD-SteWaFix.mp4)



[http://kkd-online.de/
Verpackungstechniken.pdf](http://kkd-online.de/Verpackungstechniken.pdf)

**Passen in Aluminium- und
Edelstahl-Normtrays**
Suitable for aluminium- and
stainless steel normtrays

LARGE

**Geeignet für Instrumente
bis zu 172 mm Gesamtlänge**
for instruments up to a total
length of 172 mm

**Große Perforation /
Öffnungen für optimale
Reinigungsergebnisse**
Large perforations /
openings for optimal
cleaning

MEDIUM

SMALL



Das SteWaFix Multifunktionstray wurde als Normtrayeinsatz konzipiert, der aus zwei übereinander liegenden Instrumentenablagegabeln besteht. Der Normtrayeinsatz kann als Waschrack im Thermodesinfektor verwendet werden und ist autoklavierbar. Die Kunststoffausführung des Trays schützt die fragilen Instrumentenspitzen vor Beschädigungen. Die Instrumente liegen frei in Fixiermulden, was ein optimales Reinigungsergebnis garantiert. Die Trays können in handelsüblichen Sterilisationsfolien eingeschweißt werden.

The SteWaFix multifunctional tray has been designed as normtray insert, consisting of two instrument supports placed one above the other. This autoclavable normtray insert can be used as washtray in the thermodesinfector. The plastic design of the tray protects the delicate working tips of the instruments against damaging. Instruments lie absolutely free therefore an optimal cleaning is guaranteed.

Suitable for common sterilisation foils.

**KKD® SteWaFix 2.0 triColor A+
LARGE**

Tray für bis zu 12 PA Instrumente und z.B. Bohrerständen, inkl. 10 Silikonstopper
Tray for up to 12 PA instruments or e.g. bur racks, incl. 10 silicone stoppers
Außenmaße/ outer dimensions
L x B/W x H: 278 x 180 x 34 mm
Innenmaße/ inner dimensions
L x B/W x H: 270 x 172 x 29 mm

blau/ blue REF **11937**
gelb/ yellow REF **11927**



**KKD® SteWaFix 2.0 triColor A+
MEDIUM**

1/2 Tray für bis zu 9 PA Instrumente, inkl. 5 Silikonstopper
1/2 Tray for up to 9 PA instruments, incl. 5 silicone stoppers
Außenmaße/ outer dimensions
L x B/W x H: 180 x 136 x 34 mm
Innenmaße/ inner dimensions
L x B/W x H: 172 x 128 x 29 mm

blau/ blue REF **11938**
gelb/ yellow REF **11928**
rot/ red REF **11918**

**KKD® SteWaFix 2.0 triColor A+
SMALL**

1/3 Tray für bis zu 5 PA Instrumente
1/3 Tray for up to 5 PA instruments
Außenmaße/ outer dimensions
L x B/W x H: 180 x 92 x 34 mm
Innenmaße/ inner dimensions
L x B/W x H: 172 x 85 x 29 mm

blau/ blue REF **11939**
gelb/ yellow REF **11929**
rot/ red REF **11919**

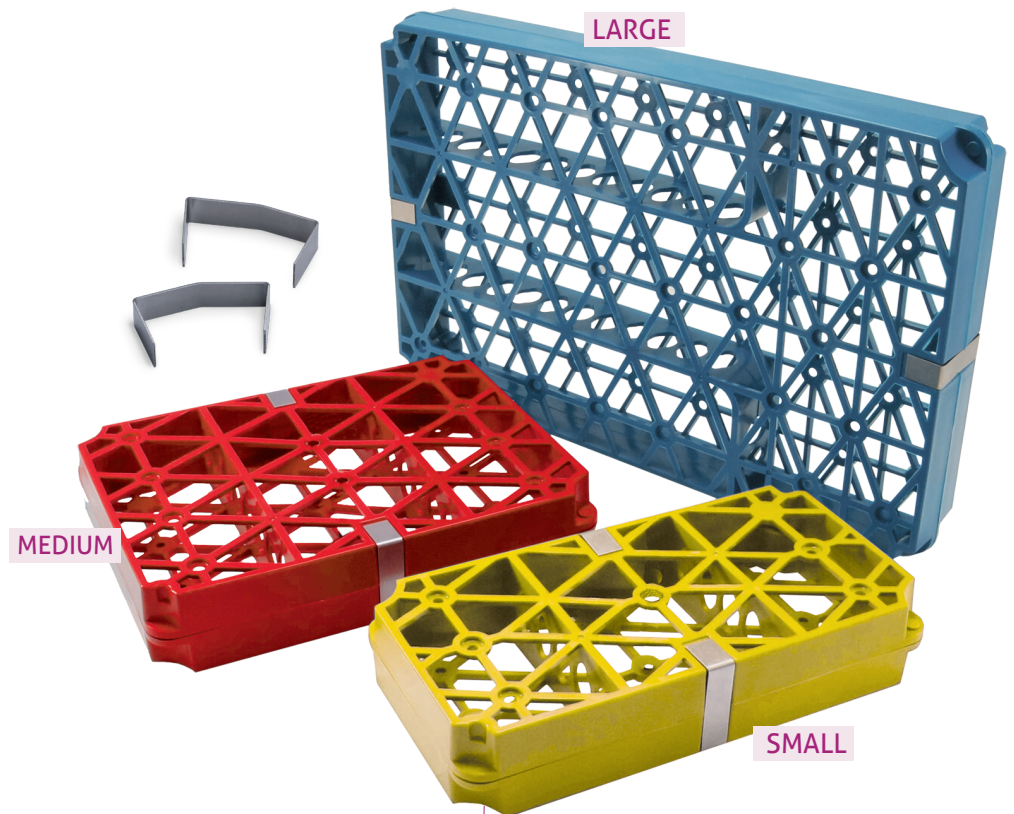

3 Farbvarianten ermöglichen ein Codiersystem nach Behandlungszimmern oder Einsatzgebiet.

Available in 3 colours for a colour coding system acc. to scope or treatment room.

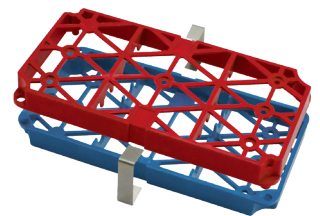
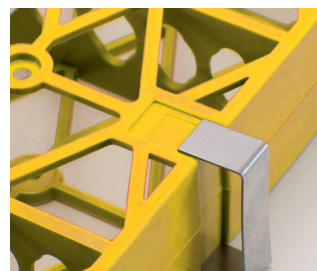

Mit Hilfe der Silikonstopper können Kleinteilesiebe, Bohrerstände usw. bis zu einer Höhe von ca. 29 mm sicher in situ gehalten werden.

With the silicone stoppers small parts sieves, bur racks etc. up to a total height of approx. 29 mm can be hold in situ.

Das Ober- und Unterteil des Trays werden vor dem Waschvorgang im Thermodesinfektor mit zwei Halteklammern verbunden und fixiert.

Prior to the use in the thermodesinfector the upper- and lower part of the tray are fixed with two metal clamps.

Ersatzteile/ spare parts:
Silikonstopper/ silicone stoppers
5 St./ pcs. REF **11941**



Ersatzteile/ spare parts:
Halteklammern/ metal clamps
2 St./ pcs. REF **11942**



Edelstahltrays / Stainless steel trays

KKD® Edelstahltrays mit Silikonschienen ermöglichen eine sichere Fixierung der Instrumente bei der maschinellen Aufbereitung. Die Trays können in handelsüblichen Sterilisationsfolien eingeschweißt werden.

Stainless steel trays with silicone rails for safe fixing of the instruments during mechanical treatment. Suitable for common sterilisation foils.



Instrumententray für 10 Instrumente – ideal für die individuelle Bestückung als Prophylaxe-, Parodontalchirurgie- oder Osteotomie-tray.
Instrument Tray for 10 instruments – ideal for individual assortments as prophylaxis-, periodontal surgery- or osteotomy tray.

Innenmaße/ inner dimensions:
180 x 130 x 25 mm
grün/ green
blau/ blue

REF 11990GR
REF 11990BL



Instrumententray für 5 Instrumente – ideal für die individuelle Bestückung als Prophylaxetray (PZR)
Instrument Tray for 5 instruments – ideal for individual assortments as prophylaxis tray (PZR).

Innenmaße/ inner dimensions:
180 x 60 x 25 mm
grün/ green
blau/ blue

REF 11993GR
REF 11993BL

Bohrständer/ Bur Racks

Geeignet für Thermo-
desinfektor und Steri
bis 134 °C
suitable for thermo-
disinfector and auto-
clave up to 134 °C



arretierbarer
Sicherheitsbügel
safety bar can be
locked in 3 positions

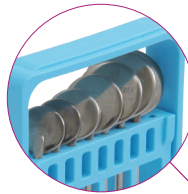

auch für Mundspiegel
geeignet
also suitable for
mouth mirrors

2 verschiedene Lochgrößen,
geeignet für FG und HP
2 different hole sizes,
suitable for FG and HP

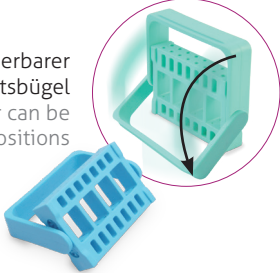
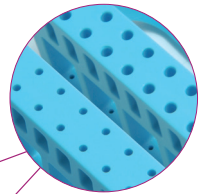

in 3 Höhen
verstellbar
height-adjustable
in 3 levels



auch für Endo-
Nadeln geeignet
also suitable for
Endo needles

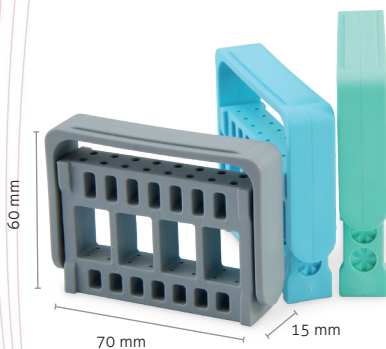
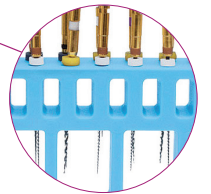

SteWaFix BurShelter „Standard“
Flexibler Bohrerständer für bis zu
16 rotierende Instrumente
Flexible bur rack for up to 16 rotating
instruments

blau/ blue REF 44060
grün/ green REF 44061
grau/ grey REF 44062

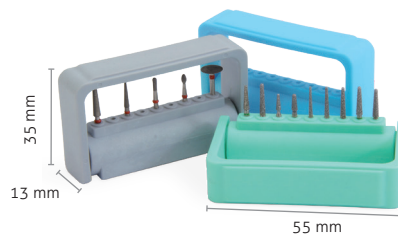

SteWaFix BurShelter „Junior“
Kleiner, robuster Bohrerständer für bis zu
9 FG Instrumente
Small and sturdy rack for up to 9 FG in-
struments

blau/ blue REF 44080
grün/ green REF 44081
grau/ grey REF 44082

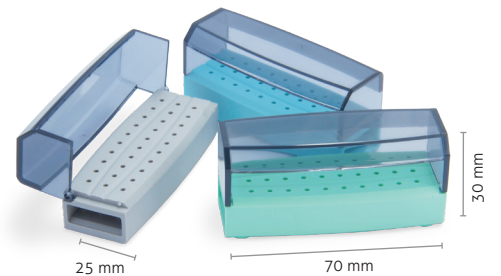

SteWaFix BurShelter „Cover“
Bohrerständer mit schwenkbarem, transpa-
rentem Deckel für bis zu 30 FG Instrumente
Bur rack with pivoted, transparent cover for
up to 30 FG instruments

blau/ blue REF 44070
grün/ green REF 44071
grau/ grey REF 44072

Reinigungslösungen | Cleaning agents

Ultraschall-Reinigungskonzentrate | Ultrasonic Cleaning Agents

TOPDENT Blue Action



Sehr ergiebiges, universell verwendbares Ultraschall-Reinigungskonzentrat zur Entfernung von Fetten und Ölen in Ultraschallgeräten mit und ohne Heizung. Glanzaktivierend – nicht silikonisierend – hautschonend. Very economical, universal ultrasonic cleaning concentrate for the removal of fat and grease in ultrasonic cleaning units with and without heating. Self-glazing – non-silicating – non-harming to skin

(Konzentrat 1:20) 1 Liter Blue Action = 21 Liter Reinigungslösung
 (concentrate 1:20) 1 litre Blue Action = 21 litres cleaning solution
 1 l REF 07891
 5 l REF 07892

TOPDENT Red Action



Effektives und leistungsstarkes Spezialkonzentrat für die Ultraschallreinigung im Dentallabor. Red Action entfernt Zahnstein, Raucherbeläge, Phosphatzemente und Flussmittelreste. Reinigt Gegenstände aus Edelstahl, Edelmetall, Kunststoff, Porzellan und Glas. Red Action verhält sich neutral zu Keramik (Konzentrat 1:2). Effective and efficient special concentrate for ultrasonic cleaning in the dental laboratory. Red Action removes tartar, tobacco stains, phosphate cements and residuals of dental fluxes. Cleans objects made of stainless steel, precious metal, plastic, porcelain and glass. Does not affect ceramics (concentrate 1:2).

1 l REF 07893
 5 l REF 07894



KIKD® QUICK-CLEANER

für Ultraschall- und Nadelreinigungsgeräte, z.B. Quick-Magic-Clean

- zur Entfernung von Flussmittel und Oxydschichten nach dem Löten
- zum Aufweichen von Zahnstein auf Spangen und Prothesen
- zum Unterwandern und Durchweichen von Naturgipse, Einbettmassen und Alginate
- frei von Phosphor und Salzsäure

for ultrasonic and needle cleaning devices, e.g. Quick-Magic-Clean
 • for removing flux and oxide layers after soldering
 • for softening tartar on braces and dentures
 • for infiltrating and softening natural plasters, investments and alginates
 • free of phosphorus and hydrochloric acid

Konzentrat 1:10/20 (je nach Verschmutzungsgrad)
 Concentrate 1:10/20 (depending on degree of contamination)

1 Ltr. REF 27502

Reinigungsbürstchen | Cleaning brushes

KKD® Jiffy Brushes

Spezialreinigungsbürsten für Absaugkanülen mit extrem widerstandsfähigen Nylonborsten. Die biegsamen Bürstengriffe aus rostfreiem V2A Stahl und der robuste Borstenbesatz ermöglichen eine effektive und gründliche Reinigung auch im starken Krümmungsbereich der Absaugkanülen!
Special cleaning brushes with extremely resistant nylon bristles, ideal for aspirators and ejectors. The bendable brush handles made of V2A stainless steel and the robust bristles allow an effective and efficient cleaning also in the extremely bent area of aspirators and ejectors!

rostfreier V2A Stahl!
stainless steel V2A!

HANDMADE



big
6 St./ pcs.
Kopflänge/ head length:
70 mm – Ø 20 mm
REF 06278

für Prophylaxe- und
Universalabsaugkanülen
(Erwachsene & Kinder)
for prophylaxis- and universal
aspirators (adults & children)



mini
12 St./ pcs.
Kopflänge/ head length:
45 mm – Ø 5 mm
REF 06277

für chirurgische Absaugkanülen (Ø > 2 mm)
for surgical aspirators (Ø > 2 mm)



x-mini
12 St./ pcs.
Kopflänge/ head length:
30 mm – Ø 3 mm
REF 06279

für kleine chirurgische Absaugkanülen (Ø < 2 mm)
for small surgical aspirators (Ø < 2 mm)



KKD® Syringe Brush

Reinigungsbürste für alle gängigen Abdruckspritzen.
Cleaning brush for all current impression syringes.

6 St./ pcs.
Kopflänge/ head length: 75 mm - Ø 13 mm
REF 00084

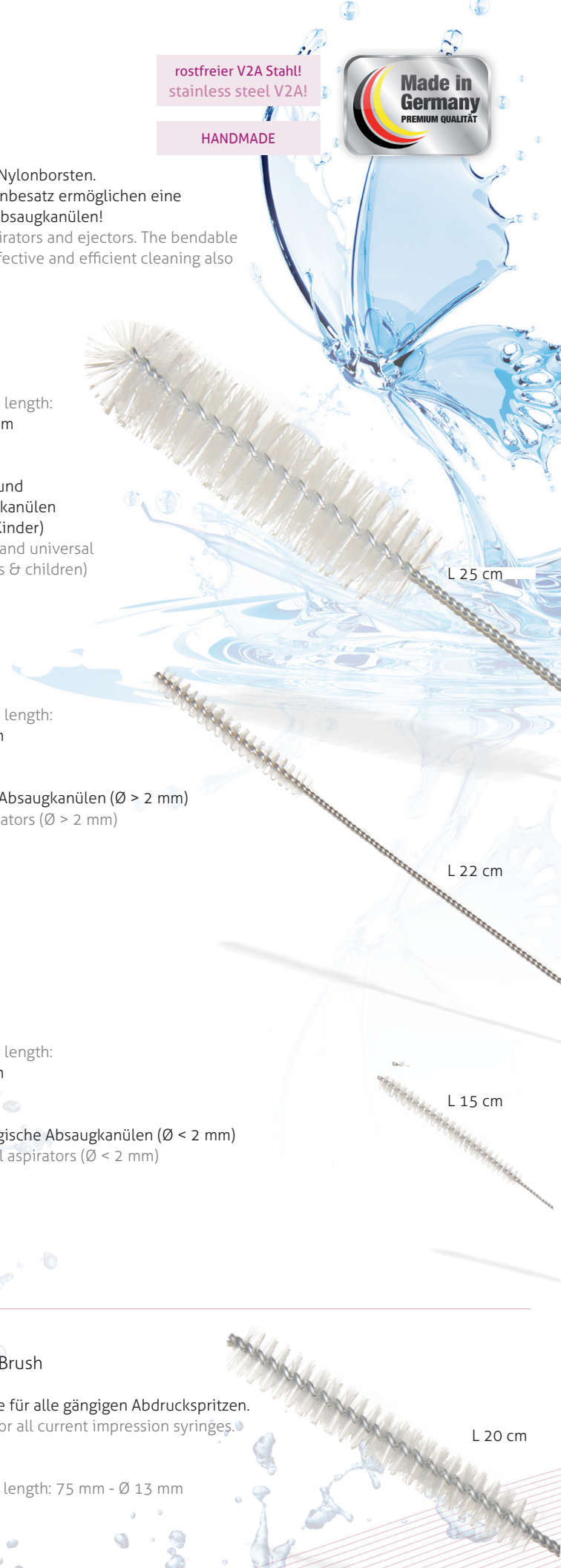

L 25 cm

L 22 cm

L 15 cm

L 20 cm

Schutzbrillen | Safety glasses

KKD® Anti-Fog Schutzbrillen „NEW STYLE“ CE EN 166 Anti-Fog protection glasses

Schutzbrille in modernem Design, farblose, beschlagfreie Polycarbonatscheibe mit UV-Schutz 400. Extrem leicht – 25 Gramm. Optische Güteklasse 1.
Safety glasses in modern design, clear fog-free polycarbonate lens with UV-filter 400. Very lightweight – 25 grams. Optical quality class 1.

blau-grau/ blue-grey
REF 11770



grün/ green
REF 11771



rot/ red
REF 11772



transparent – rot/ clear – red
REF 44221



KKD® Anti-Fog Patienten-Schutzbrillen „NEW STYLE“ Anti-Fog protection glasses for patients

CE EN 166 / EN 172

Verringerung des Blendeffekts des OP-Lichtes.
UV-Schutz 400. Extrem leicht – 25 Gramm.
Reduction of the dazzling effect of the operating light.
UV-filter 400. Very lightweight – 25 grams.

grün/ green
REF 11768

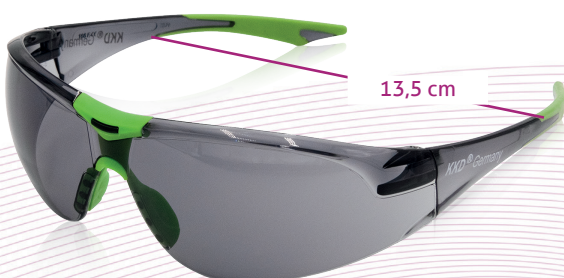

rot/ red
REF 11769



Information KKD Schutzbrillen:
Information KKD protection glasses:
Bitte beachten: Desinfektion nur mit alkoholfreien Desinfektionsmitteln. Bitte Packungsbeilage beachten!
Please note: disinfection only with alcohol-free disinfectant! Please read enclosed package leaflet!

KKD® Anti-Fog Schutzbrillen „SUPER-FLEX CLICK“ Anti-Fog protection glasses

- modernes Design / modern design
- kratzfest / scratch resistant
- beschlagfrei / fog-free
- extrem flexibel / extremely flexible

CE EN 166



schwarz/ black
REF 11750

mit einzigartigem bruchstabilem Nylon-Scharnier-System,
komplett metallfrei. / with unique, break resistant nylon
Clic system, completely metal-free.



Information KKD Schutzbrillen:
Information KKD protection glasses:
Bitte beachten: Desinfektion nur mit alkoholfreien
Desinfektionsmitteln. Bitte Packungsbeilage beachten!
Please note: disinfection only with alcohol-free
disinfectant! Please read enclosed package leaflet!

Augen- und Gesichtsschutz Eye- and face protection

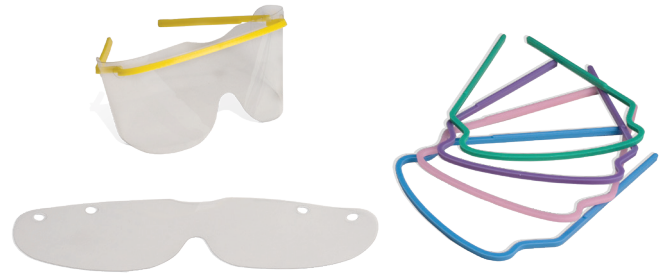

Pkg. mit 10 Bügeln farbig sortiert und 10 Folien / pkg. with 10 frames
assorted and 10 foils

- ultraleicht / ultra lightweight
- angenehm zu tragen / comfortable wearing
- wiederverwendbar / reusable

REF 11760



Pkg. mit blauem Bügel & 6 Schutzschilde / pkg. with blue frame
and 6 shields

- ultraleicht / ultra lightweight
- kratzfest / scratch-resistant
- optimaler Schutz für Augen, Nase, Mund / optimal protection for
eyes, nose and mouth

REF 11765

6 Schutzschilde

6 shields

REF 11766

KKD® Anti-Fog Polymerisationslicht-Schutzbrillen UV-polymerisation light-protection glasses

Reduktion der UV-Strahlen zu 100 % und Ausfiltrierung des Blaulichtanteils zu 98 %.
UV-radiations are filtered out up to 100 % and blue light up to 98 %.

CE EN 166

KKD® Anti-Fog UV-Schutzbrille „NEW STYLE“ UV-protection glasses

REF 11775



KKD® Retina Anti-Fog UV-Schutzbrille „UNIVERSAL“ UV-protection glasses

REF 11786



KKD® Anti-Fog Schutzbrillen „UNIVERSAL“
Anti-Fog protection glasses

CE EN 166

Schutzbrille aus Polycarbonat, auch geeignet für Korrekturbrillen träger. Mit Seiten- und Augenbrauenschutz. Optische Güteklasse 1.
Safety glasses made of polycarbonate, also convenient for wearer of corrective glasses. With side- and eyebrow protection.
Optical quality class 1.



Für Korrekturbrillen
bis 13,5 cm Breite
for corrective glasses
up to 13.5 cm

KKD® Antibeschlag-Gel/ KKD® Anti-fog gel

Zur Erhöhung und Erhaltung des Beschlagschutzes bei Korrektur- und Anti-fog Schutzbrillen nach der Desinfektion. Für Glas, Plastik, Visiere, Lupen etc.
For increasing and maintaining the anti-fog coating of corrective- and Anti-fog protection glasses. For glass, plastics, visors, magnifiers etc.



25 ml

REF 00775



weiß/ white
REF 11780

14,5 cm



blau/ blue
REF 11781



purpur/ purple
REF 11783



klar/ clear
REF 11785



rot/ red
REF 11782



Information KKD Schutzbrillen:
Information KKD protection glasses:
Bitte beachten: Desinfektion nur mit alkoholfreien Desinfektionsmitteln.
Bitte Packungsbeilage beachten!
Please note: disinfection only with alcohol-free disinfectant! Please read enclosed package leaflet!

Studienmodell | Study Model

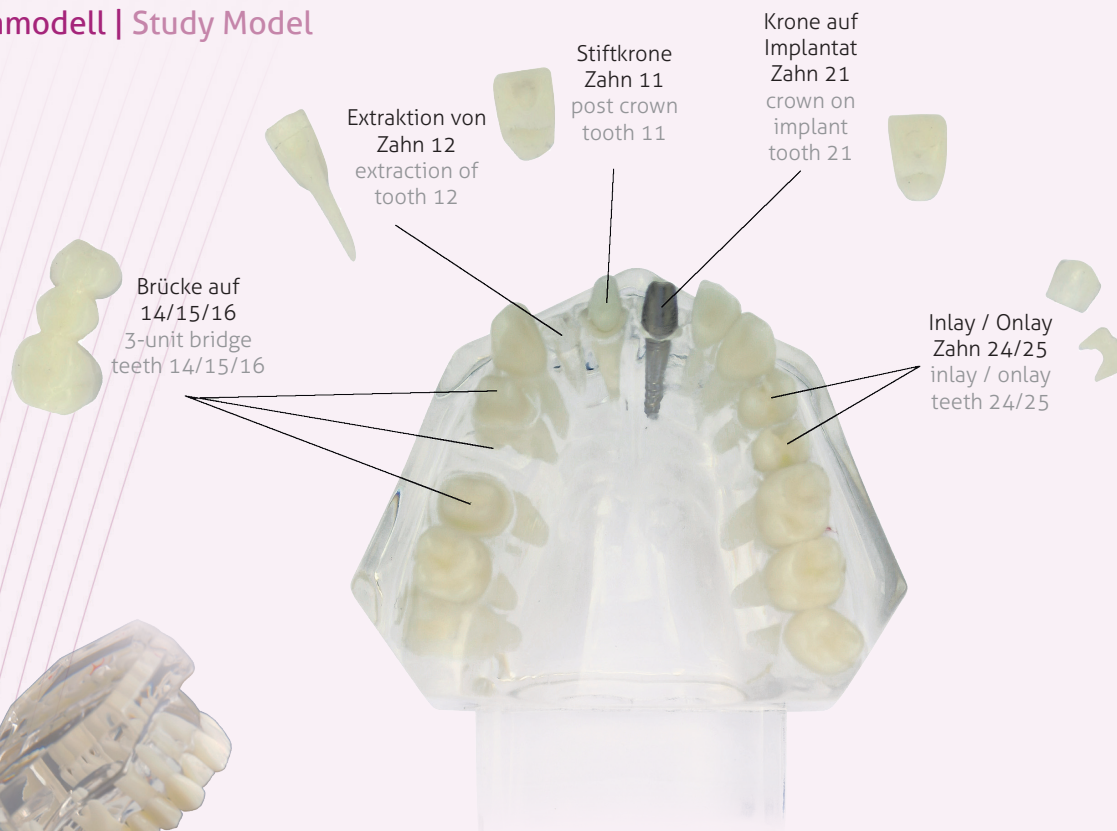

Studienmodell/ Study Model

- Hochwertiges, transparentes Schaummodell für Zahnkrankheiten
- Darstellung von Krankheitsverläufen kariöser Defekte
- Implantatarbeiten mit Aufbau: Brücken, Kronen und Inlays
- Extraktion von Zahn 12
- Pulpagangrän mit Zyste
- Zahnhalskaries
- Weisheitszähne
- komplette Bezahnung des Ober- und Unterkiefers in einem Klipp-Artikulator

- High-quality, transparent demonstration model for dental diseases
- presentation of disease progression of carious defects
- implants: crowns, bridges and inlays
- extraction of tooth 12
- pulp gangrene with cyst
- cervical caries
- wisdom teeth
- complete dentition of upper- and lower jaw

REF 09445



Silikon-Isoliermittel | Silicone Isolating Agent

TOPDENT Isolierspray

Universelles, besonders wirksames Isoliermittel für den gesamten Laborbereich (FCKW-frei). Äußerst sparsam im Gebrauch. Enthält kein Lösungsmittel.

- schützt Artikulatoren und Küvetten gegen das Anhaften von Gips
- hält die Gummimatte des Rüttlers sauber
- schützt Muffelböden vor aggressiven Einbettmassen

Universal, especially effective separating spray for manifold use in the laboratory (free of CFC). Economic in use. Does not contain solvents.

- protects articulators and flasks against sticking of plaster
- keeps the rubber mat of the vibrator clean
- protects muffle bases against aggressive investment materials

Spraydose/ spray can
400 ml

1 St./ pc.
12 St./ pcs.

REF 22665
REF 22665B



Hält die Rüttlermatte sauber
Keeps the rubber mat clean



Schützt Artikulatoren
Protects articulators

KKD® Vaseline



Separator für die Kunststofftechnik. Zum Schutz der Prothesenzähne. Idealer Hautschutz (stark fettend). DAB Qualität.
Separator for the resin technique. For the protection of denture teeth. Ideal skin protection (very greasing). DAB Quality.

40 ml

REF 00740



Übergroßes Zahnputzmodell mit Zahnbürste
Oversized teethbrushing model with toothbrush

Zum Demonstrieren des richtigen
Zähneputzens

Breite 14 cm
Höhe 11 cm
Tiefe 17,5 cm (ohne Bügel 11 cm)

For demonstrating the correct
teeth-cleaning

breadth 14 cm
height 11 cm
depth 17,5 cm (without bow 11 cm)

REF 09449

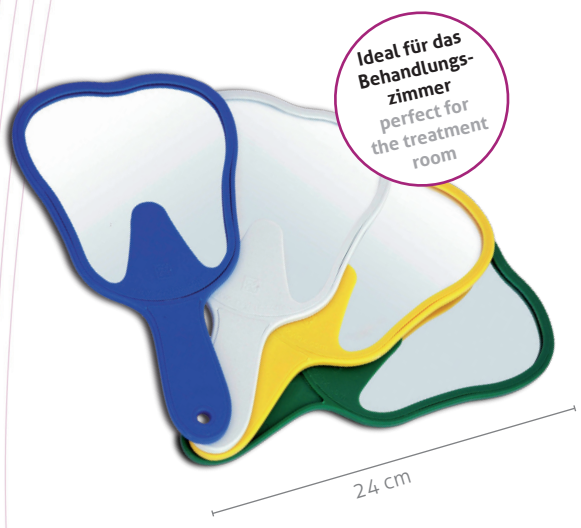

KKD® Motivationsspiegel
KKD® Motivation mirrors

Erhältlich in vier verschiedenen Farben
available in four different colours
blau/ blue REF 44250B
weiß/ white REF 44250W
gelb/ yellow REF 44250Y
grün/ green REF 44250G



KKD® Milchzahndosen
KKD® Baby Teeth Box

Set mit 10 Stück in 5 verschiedenen Farben –
pro Farbe 2 Stück. Mit Bändern.
Set with 10 pcs. in 5 different colours –
2 pcs. each. With cords.
REF 44260



KKD® RWT® COLOR

Röntgenhaltersysteme für die Rechtwinkel-/Paralleltechnik
 X-ray Holder systems for the Right angle-/Paralleling Technique



Weiterentwickelte Fixierlippe: Folien und Filme werden noch schonender in Position gehalten.
 Enhanced clamping part: image plates and films are gently hold in position.

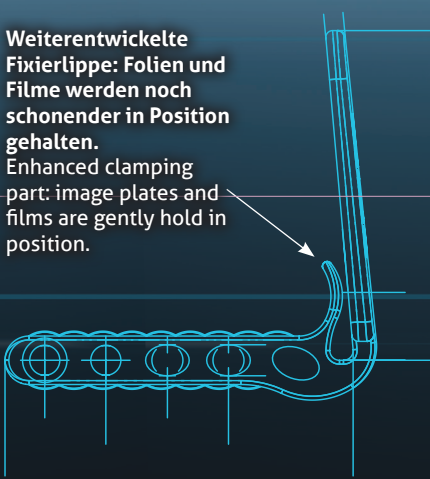

Das neue Lochdesign erlaubt ein noch einfacheres Aufstecken und Lösen der Bißplatten von der Führungsstange.
 The new design of holes enables an even easier attaching and separating of the bite blocks to/from the indicator arm.



Rückseite mit Größen-Beschriftung.
 On the back appropriate sizes are indicated.

Abgerundete Form mit weniger Kanten.
 Blocks are more rounded, hence less edges.

DESIGN AT ITS BEST!

Seiten/ pages 10-20

Allgemeine Geschäftsbedingungen (AGB) der Kentzler-Kaschner Dental GmbH

General terms and conditions (GTC) of the Kentzler-Kaschner Dental GmbH

Die Ausgabe der Allgemeinen Geschäftsbedingungen steht allen Geschäftsfreunden und Vertragspartnern unseres Hauses stets zur Verfügung. Alle Vertragsbeziehungen unterliegen unseren Allgemeinen Geschäftsbedingungen, auf die wir ausdrücklich hinweisen.

Unsere Allgemeinen Geschäftsbedingungen können sowohl in deutscher als auch in englischer Sprache mit Hilfe folgender QR-Codes eingesehen werden:

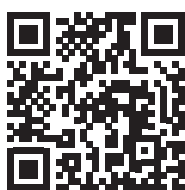

<https://www.kkd-online.de/de/agb>

Alternativ können Sie uns auch per e-Mail oder Anruf mit der Zusendung der AGBs beauftragen.

Unsere Kontaktdaten/ Our contact details:

KENTZLER-KASCHNER DENTAL GmbH

Mühlgraben 36

D-73479 Ellwangen/Jagst

+49 (7961) 9073-0

+49 (7961) 9073-15

info@kkd-topdent.de

Hinweise zum Datenschutz | Data protection notes

Die Informationen zur Verarbeitung Ihrer personenbezogenen Daten gemäß Art. 13 DSGVO finden Sie auf unserer Website www.kkd-online.de unter Datenschutz. Sollten Sie zukünftig keine Informationen oder Kataloge mehr von uns wünschen, senden Sie uns bitte eine kurze Nachricht an info@kkd-topdent.de oder an unsere Postadresse:

KENTZLER-KASCHNER DENTAL GMBH,
Mühlgraben 36, 73479 Ellwangen/Jagst

Unsere Kataloge finden Sie stets aktuell als Blätterkataloge auf unserer Homepage

You will find our catalogues always up to date as flip catalogues on our homepage

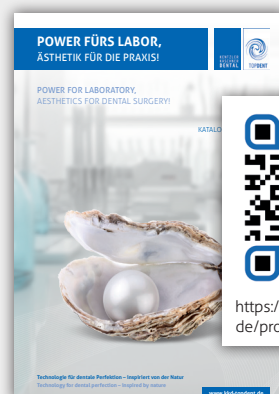
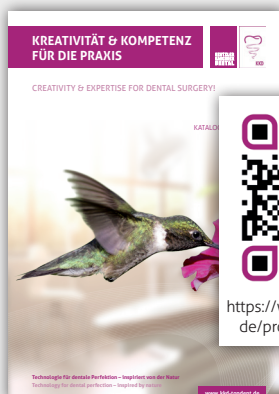

The edition of the General Terms and Conditions is always available to all business friends and contractual partners of our company. All contractual relationships are subject to our General Terms and Conditions, to which we explicitly refer.

Our General Terms and Conditions can be viewed in German and English with the help of the following QR codes:



<https://www.kkd-online.de/en/terms-and-conditions>

Alternatively, you can also request us to send you the GTCs via e-mail or phone call.

The information on the processing of your personal data in accordance with Article 13 DSGVO is available on our website at www.kkd-online.de -> „Privacy Policy“. Should you no longer wish to receive information or catalogues from us in the future, please send us a short message to info@kkd-topdent.de or our postal address:

KENTZLER-KASCHNER DENTAL GMBH,
Mühlgraben 36, 73479 Ellwangen/Jagst, Germany